



Inspiron 20

Příručka majitele

Model počítače: Inspiron 20 Model 3048
Regulační model: W09B
Regulační typ: W09B001



Poznámky, upozornění a varování

-  **POZNÁMKA:** POZNÁMKA označuje důležité informace, které pomáhají lepšímu využití počítače.
 -  **VÝSTRAHA: UPOZORNĚNÍ** poukazuje na možnost poškození hardwaru nebo ztráty dat a poskytuje návod, jak se danému problému vyhnout.
 -  **VAROVÁNÍ: VAROVÁNÍ** označuje potenciální nebezpečí poškození majetku, úrazu nebo smrti.
-

Copyright © 2014 Dell Inc. Všechna práva vyhrazena. Tento produkt je chráněn autorskými právy a právy na duševní vlastnictví Spojených států a mezinárodními právy. Dell™ a logo Dell jsou obchodní známky společnosti Dell Inc. ve Spojených státech anebo v jiných jurisdikcích. Všechny ostatní značky a názvy uvedené v tomto dokumentu mohou být obchodní známky příslušných společností.

2014 - 03

Rev. A00

Obsah

Před manipulací uvnitř počítače.....	9
Než začnete	9
Bezpečnostní opatření.....	9
Doporučené nástroje.....	11
Po manipulaci uvnitř počítače.....	12
Technický přehled.....	13
Pohled dovnitř počítače.....	13
Součásti základní desky	14
Vyjmutí sestavy podstavce.....	16
Postup.....	16
Výměna sestavy podstavce.....	19
Postup.....	19
Demontáž zadního krytu.....	20
Přípravné kroky.....	20
Postup.....	20
Výměna zadního krytu.....	21
Postup.....	21
Kroky po montáži.....	21
Demontáž pevného disku.....	22
Přípravné kroky.....	22
Postup.....	22

Výměna pevného disku.....	25
Postup.....	25
Kroky po montáži.....	25
Demontáž optické mechaniky.....	26
Přípravné kroky.....	26
Postup.....	26
Montáž diskové mechaniky.....	28
Postup.....	28
Kroky po montáži.....	28
Demontáž paměťových modulů.....	29
Přípravné kroky.....	29
Postup.....	30
Montáž paměťových modulů.....	32
Postup.....	33
Kroky po montáži.....	34
Demontáž desky s ovládacími tlačítky.....	35
Přípravné kroky.....	35
Postup.....	35
Výměna desky s ovládacími tlačítky.....	37
Postup.....	37
Kroky po montáži.....	37
Vyjmutí karty převodníku.....	38
Přípravné kroky.....	38
Postup.....	38

Výměna desky převodníku.....	39
Postup.....	39
Kroky po montáži.....	39
Demontáž krytu základní desky.....	40
Přípravné kroky.....	40
Postup.....	40
Výměna krytu základní desky.....	41
Postup.....	41
Kroky po montáži.....	41
Vyjmutí antény.....	42
Přípravné kroky.....	42
Postup.....	42
Výměna antény.....	44
Postup.....	44
Kroky po montáži.....	44
Vyjmutí držáku uchycení VESA.....	45
Přípravné kroky.....	45
Postup.....	45
Výměna montážního držáku typu VESA.....	46
Postup.....	46
Kroky po montáži.....	46
Sejmutí krytu reproduktorů.....	47
Přípravné kroky.....	47
Postup.....	47

Výměna krytu reproduktoru.....	48
Postup.....	48
Kroky po montáži.....	48
Vyjmutí mikrofonu.....	49
Přípravné kroky.....	49
Postup.....	49
Výměna mikrofonu.....	51
Postup.....	51
Kroky po montáži.....	51
Vyjmutí portu napájecího adaptéru.....	52
Přípravné kroky.....	52
Postup.....	52
Výměna portu napájecího adaptéru.....	54
Postup.....	54
Kroky po montáži.....	54
Demontáž bezdrátové karty.....	55
Přípravné kroky.....	55
Postup.....	55
Zpětná montáž bezdrátové karty.....	57
Postup.....	57
Kroky po montáži.....	57
Demontáž chladiče.....	58
Přípravné kroky.....	58
Postup.....	58

Výměna chladiče.....	60
Postup.....	60
Kroky po montáži.....	60
Vyjmutí knoflíkové baterie.....	61
Přípravné kroky.....	61
Postup.....	61
Vložení knoflíkové baterie.....	63
Postup.....	63
Kroky po montáži.....	63
Vyjmutí reproduktorů.....	64
Přípravné kroky.....	64
Postup	64
Výměna reproduktorů.....	66
Postup	66
Kroky po montáži.....	66
Vyjmutí ventilátoru.....	67
Přípravné kroky.....	67
Postup.....	67
Výměna ventilátoru.....	69
Postup.....	69
Kroky po montáži.....	69
Vyjmutí základní desky.....	70
Přípravné kroky.....	70
Postup	71

Zpětná montáž základní desky.....	73
Postup.....	73
Kroky po montáži.....	73
Demontáž kamery.....	74
Přípravné kroky.....	74
Postup.....	74
Výměna kamery.....	80
Postup.....	80
Kroky po montáži.....	81
Aktualizace systému BIOS.....	82
Pomoc a kontakt na společnost Dell.....	83
Zdroje samostatné pomoci.....	83
Kontaktování společnosti Dell.....	83

Před manipulací uvnitř počítače

 **VÝSTRAHA:** Chcete-li předejít poškození komponent a karet, manipulujte s nimi pouze za hrany a nedotýkejte se kolíků a kontaktů.

Než začnete

- 1 Uložte a zavřete všechny otevřené soubory a ukončete všechny spuštěné aplikace.
- 2 Vypněte počítač.
 - Windows 8: Přesunutím kurzoru myši do horního nebo dolního pravého rohu obrazovky otevřete postranní panel ovládacích tlačítek a klikněte na možnosti **Nastavení** → **Napájení** → **Vypnout**.
 - Windows 7: Klikněte nebo klepněte na možnost **Start**  → **Vypnout**.

 **POZNÁMKA:** Používáte-li jiný operační systém, vyhledejte pokyny ohledně jeho vypnutí v příslušné dokumentaci.









- 3 Odpojte počítač a všechna připojená zařízení od elektrických zásuvek.
- 4 Odpojte od počítače všechny kabely, např. telefonní kabely, síťové kabely atd.
- 5 Odpojte od počítače všechna zařízení a periferie, např. klávesnici, myš, monitor atd.
- 6 Vyjměte všechny paměťové karty a optické jednotky z počítače.
- 7 Po odpojení počítače uzemněte základní desku stisknutím tlačítka napájení a jeho přidržení po dobu 5 sekund.

 **VÝSTRAHA:** Položte počítač na rovný, měkký a čistý povrch, abyste zabránili poškrábání displeje.

- 8 Položte počítač čelem dolů.

Bezpečnostní opatření

Dodržováním následujících bezpečnostních zásad zabráníte možnému poškození počítače a zajistíte vlastní bezpečnost.

-  **VAROVÁNÍ:** Před manipulací s vnitřními součástmi počítače si přečtěte bezpečnostní pokyny dodané s počítačem. Další informace o vzorových bezpečnostních postupech naleznete na domovské stránce Regulatory Compliance (Soulad s předpisy) na adrese dell.com/regulatory_compliance.
-  **VAROVÁNÍ:** Před otevřením panelů nebo krytu počítače odpojte všechny zdroje napájení. Po dokončení práce uvnitř počítače nainstalujte zpět všechny kryty, panely a šrouby předtím, než připojíte zdroje napájení.
-  **VÝSTRAHA:** Chcete-li předejít poškození počítače, ujistěte se, že je pracovní plocha rovná a čistá.
-  **VÝSTRAHA:** Chcete-li předejít poškození komponent a karet, manipulujte s nimi pouze za hrany a nedotýkejte se kolíků a kontaktů.
-  **VÝSTRAHA:** Kryt počítače a jeho součásti může odstranit pouze certifikovaný servisní technik. Úplné informace o bezpečnostních opatřeních, práci uvnitř počítače a ochraně před elektrostatickým výbojem naleznete v bezpečnostních pokynech.
-  **VÝSTRAHA:** Před manipulací s vnitřními součástmi počítače proveďte uzemnění tím, že se dotknete nenatřené kovové plochy, jako například kovové části na zadní straně počítače. Během práce se opětovně dotýkejte nenatřené kovové povrchu, abyste vybili statickou elektřinu, která by mohla interní součásti počítače poškodit.
-  **VÝSTRAHA:** Při odpojování kabelu tahejte za konektor nebo pásek pro vytahování, nikoli za samotný kabel. Některé kabely mohou být opatřeny konektory se západkami nebo přitlačnými šrouby, které je třeba před odpojením kabelu uvolnit. Při odpojování kabelů konektory udržujte vyrovnané, aby nedošlo k ohnutí kolíků konektorů. Při připojování kabelů se ujistěte, že jsou konektory a porty správně otočeny a vyrovnány.
-  **VÝSTRAHA:** Při odpojování síťového kabelu nejprve odpojte kabel od počítače a potom jej odpojte od síťového zařízení.
-  **VÝSTRAHA:** Stiskem vysuňte všechny karty vložené ve čtečce paměťových karet.

Doporučené nástroje

Postupy uvedené v tomto dokumentu mohou vyžadovat použití následujících nástrojů:

- křížový šroubovák,
- plochý šroubovák,
- plastová jehla.

Po manipulaci uvnitř počítače

 **VÝSTRAHA:** Pokud šrouby uvnitř počítače zůstanou uvolněné nebo volně ležet, můžete počítač vážně poškodit.

- 1 Našroubujte všechny šrouby a ujistěte se, že žádné nezůstaly volně ležet uvnitř počítače.
- 2 Připojte všechna externí zařízení, periferie a kabely, které jste odpojili před prací v počítači.
- 3 Vraťte zpět všechny karty, disky a ostatní části, které jste odebrali před prací v počítači.
- 4 Připojte počítač a všechna připojená zařízení do elektrických zásuvek.
- 5 Zapněte počítač.

Technický přehled

! **VAROVÁNÍ:** Před manipulací uvnitř počítače si přečtete bezpečnostní informace dodané s počítačem a postupujte podle kroků popsaných v části [Před manipulací uvnitř počítače](#). Po dokončení práce uvnitř počítače postupujte podle pokynů v části [Po dokončení práce uvnitř počítače](#). Další vzorové postupy naleznete na domovské stránce Regulatory Compliance (Soulad s předpisy) na adrese dell.com/regulatory_compliance.

Pohled dovnitř počítače

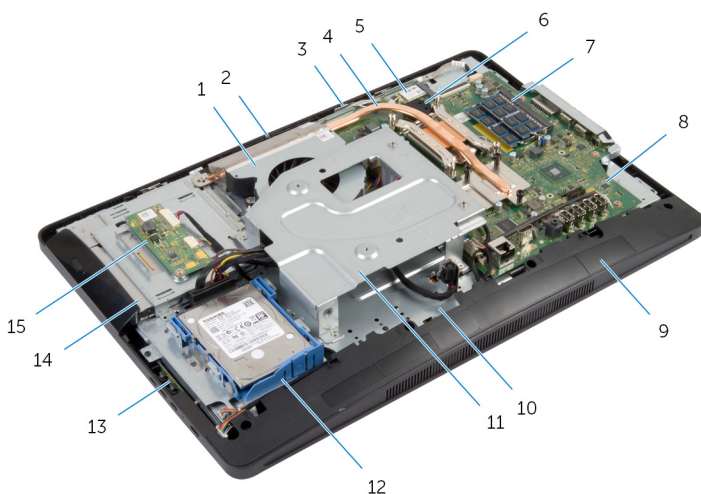

- | | | | |
|----|---------------------------|----|--------------------------|
| 1 | ventilátor, | 2 | kamera |
| 3 | mikrofon | 4 | chladič |
| 5 | bezdrátová karta | 6 | knoflíková baterie |
| 7 | paměťové moduly, | 8 | základní desku. |
| 9 | kryt reproduktorů | 10 | základna panelu displeje |
| 11 | montážní držák VESA | 12 | sestava pevného disku |
| 13 | deska ovládacích tlačítek | 14 | sestava optické jednotky |
| 15 | desku převodníku, | | |

Součásti základní desky

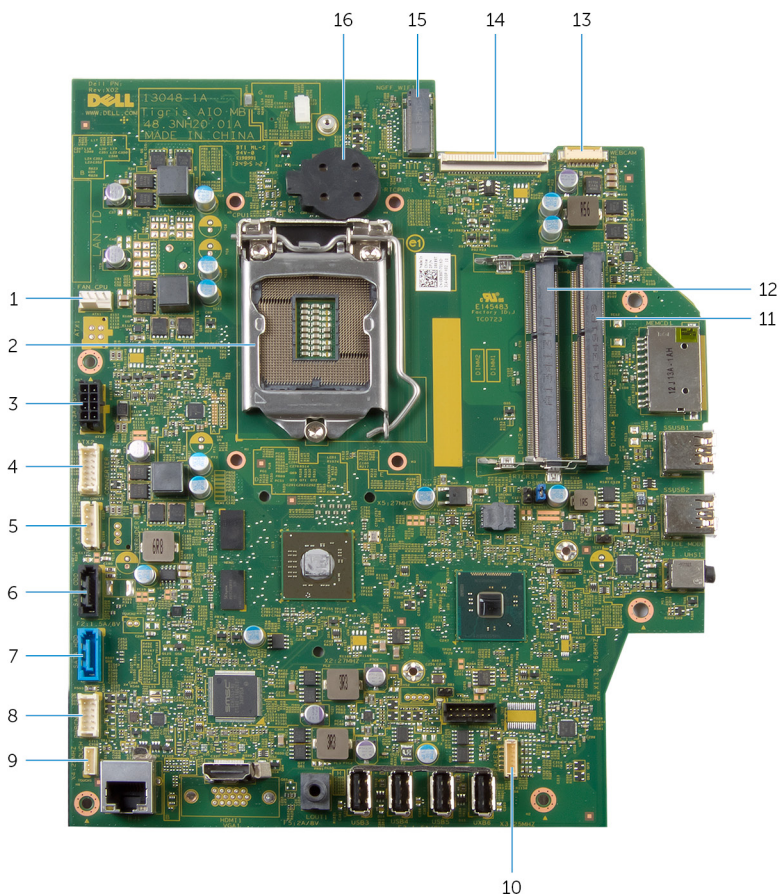

- | | | | |
|---|--|---|--|
| 1 | konektor kabelu ventilátoru (FAN_CPU) | 2 | procesor (CPU1) |
| 3 | konektor kabelu portu napájecího adaptéru (ATX2) | 4 | konektor kabelu panelu převodníku (CONVERTER) |
| 5 | konektor napájecího kabelu pevného disku a optické jednotky (SATAP1) | 6 | konektor kabelu optické jednotky (SATA_ODD) |
| 7 | konektor kabelu pevného disku (SATA_HDD) | 8 | konektor kabelu desky ovládacích tlačítek (PWRCN1) |

9	konektor kabelu desky dotykového ovládání (volitelně) (TOUCH)	10	konektor kabelu reproduktorů (SPEAKER)
11	slot paměťového modulu (DIMM1)	12	slot paměťového modulu (DIMM2)
13	konektor kabelu kamery (WEBCAM)	14	konektor kabelu displeje (LVDS)
15	slot bezdrátové karty (NGFF_WIFI)	16	knoflíková baterie (BATTERY)

Vyjmutí sestavy podstavce

VAROVÁNÍ: Před manipulací uvnitř počítače si přečtěte bezpečnostní informace dodané s počítačem a postupujte podle kroků popsanych v části [Před manipulací uvnitř počítače](#). Po dokončení práce uvnitř počítače postupujte podle pokynů v části [Po dokončení práce uvnitř počítače](#). Další vzorové postupy naleznete na domovské stránce Regulatory Compliance (Soulad s předpisy) na adrese dell.com/regulatory_compliance.

Postup

- 1 Položte počítač čelem dolů na měkkou tkaninu nebo čistý povrch.
- 2 Uvolněte západky na krytu podstavce.
- 3 Vysuňte a vyjměte kryt podstavce z počítače.



1 kryt podstavce

2 zadní kryt,

- 4 Odstraňte šrouby, které upevňují sestavu podstavce k základně panelu displeje.

- 5** Otočte sestavu podstavce směrem vzhůru a vysuňte ji ven z počítače.

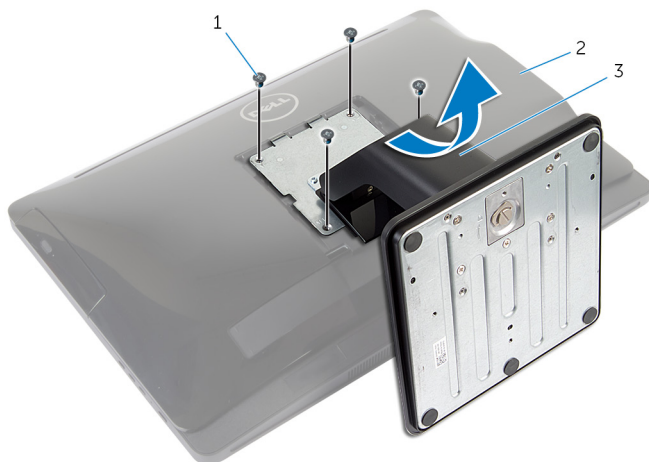

1 šrouby (4)

2 zadní kryt,

3 sestava podstavce

Při odstraňování základny podstavce nebo podložky podstavce ze sestavy podstavce postupujte podle těchto kroků:

- 6** Zvedněte madlo šroubu v základně podstavce.
- 7** Pomocí madla šroubu uvolněte křídlový šroub, který upevňuje základnu podstavce k podložce podstavce.

8 Vysuňte základnu podstavce z podložky podstavce.

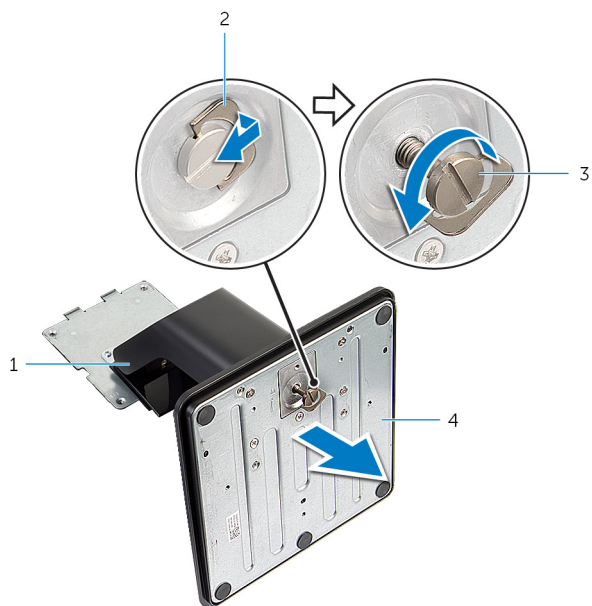

1 podložka podstavce

2 madlo šroubu

3 upevňovací křídlový šroub

4 základna podstavce

Výměna sestavy podstavce



VAROVÁNÍ: Před manipulací uvnitř počítače si přečtěte bezpečnostní informace dodané s počítačem a postupujte podle kroků popsaných v části [Před manipulací uvnitř počítače](#). Po dokončení práce uvnitř počítače postupujte podle pokynů v části [Po dokončení práce uvnitř počítače](#). Další vzorové postupy naleznete na domovské stránce Regulatory Compliance (Soulad s předpisy) na adrese dell.com/regulatory_compliance.

Postup

Při montáži základny podstavce nebo podložky podstavce postupujte následovně:

- 1 Zasuňte základnu podstavce do otvoru na podložce podstavce.
- 2 Utáhněte upevňovací křídlový šroub a složte madlo šroubu na základnu stojanu.
Sestavu podstavce namontujte následovně:
- 3 Zasuňte západky na sestavě podstavce do otvorů na zadním krytu.
- 4 Zašroubujte šrouby, které upevňují sestavu podstavce k základně panelu displeje.
- 5 Zasuňte západky na krytu podstavce do slotů na zadním krytu a zacvakněte kryt podstavce na místo.

Demontáž zadního krytu

! **VAROVÁNÍ:** Před manipulací uvnitř počítače si přečtěte bezpečnostní informace dodané s počítačem a postupujte podle kroků popsaných v části [Před manipulací uvnitř počítače](#). Po dokončení práce uvnitř počítače postupujte podle pokynů v části [Po dokončení práce uvnitř počítače](#). Další vzorové postupy naleznete na domovské stránce Regulatory Compliance (Soulad s předpisy) na adrese dell.com/regulatory_compliance.

Přípravné kroky

Proveďte kroky 1 až 5 v části „Demontáž [sestavy podstavce](#)“.

Postup

- 1 Pomocí plastové jehly zvedněte zadní kryt z čelního krytu displeje počínaje od oblasti optického disku.
- 2 Zvedněte zadní kryt do úhlu 45 stupňů a sejměte jej z počítače.

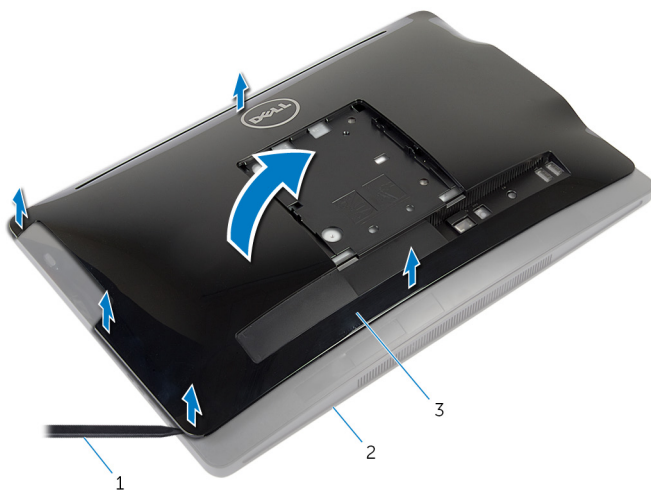

- 1 plastová jehla
3 zadní kryt,

- 2 čelní kryt displeje

Výměna zadního krytu



VAROVÁNÍ: Před manipulací uvnitř počítače si přečtěte bezpečnostní informace dodané s počítačem a postupujte podle kroků popsaných v části [Před manipulací uvnitř počítače](#). Po dokončení práce uvnitř počítače postupujte podle pokynů v části [Po dokončení práce uvnitř počítače](#). Další vzorové postupy naleznete na domovské stránce Regulatory Compliance (Soulad s předpisy) na adrese dell.com/regulatory_compliance.

Postup

- 1 Zasuňte otvory na zadním krytu do portů v počítači a zarovnejte západky na zadním krytu s otvory na krytu displeje.
- 2 Nasaďte zadní kryt na své místo.

Kroky po montáži

Proveďte kroky 3 až 5 v části „Výměna [sestavy podstavce](#)“.

Demontáž pevného disku

 **VAROVÁNÍ:** Před manipulací uvnitř počítače si přečtěte bezpečnostní informace dodané s počítačem a postupujte podle kroků popsaných v části [Před manipulací uvnitř počítače](#). Po dokončení práce uvnitř počítače postupujte podle pokynů v části [Po dokončení práce uvnitř počítače](#). Další vzorové postupy naleznete na domovské stránce Regulatory Compliance (Soulad s předpisy) na adrese dell.com/regulatory_compliance.

 **VÝSTRAHA:** Pevné disky jsou křehké. Při manipulaci s pevným diskem buďte opatrní.

 **VÝSTRAHA:** Chcete-li předejít ztrátě dat, nevyjímejte pevný disk, pokud je počítač v režimu spánku nebo zapnutý.

Přípravné kroky

- 1 Proveďte kroky 1 až 5 v části „Demontáž [sestavy podstavce](#)“.
- 2 Demontujte [zadní kryt](#).

Postup

- 1 Stiskněte a uvolněte západku na sestavě pevného disku.
- 2 Zvedněte sestavu pevného disku a uvolněte západky na sestavě pevného disku z otvorů v základně panelu displeje.

- 3** Odpojte napájecí a datový kabel pevného disku a optické jednotky od sestavy pevného disku.

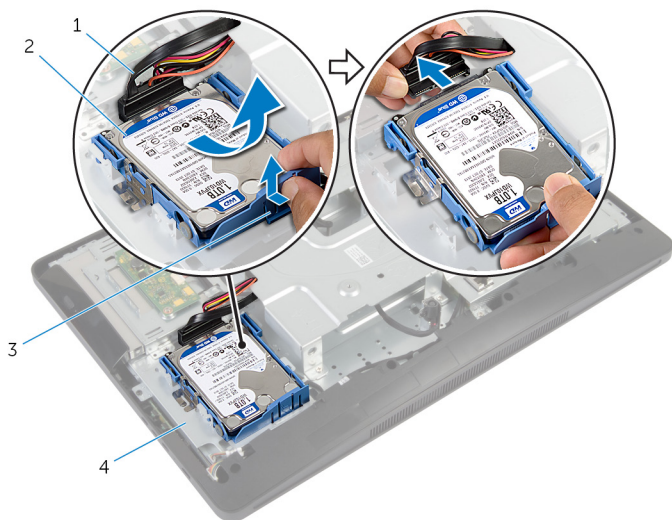

- | | | | |
|---|--|---|--------------------------|
| 1 | napájecí a datový kabel pevného disku a optické jednotky | 2 | sestava pevného disku |
| 3 | západka | 4 | základna panelu displeje |
- 4** Zatlačením na boky držáku pevného disku uvolníte kontakty zajišťující pevný disk.

Výměna pevného disku

 **VAROVÁNÍ:** Před manipulací uvnitř počítače si přečtěte bezpečnostní informace dodané s počítačem a postupujte podle kroků popsaných v části [Před manipulací uvnitř počítače](#). Po dokončení práce uvnitř počítače postupujte podle pokynů v části [Po dokončení práce uvnitř počítače](#). Další vzorové postupy naleznete na domovské stránce Regulatory Compliance (Soulad s předpisy) na adrese dell.com/regulatory_compliance.

 **VÝSTRAHA:** Pevné disky jsou křehké. Při manipulaci s pevným diskem buďte opatrní.

Postup

- 1 Zatlačte na strany držáku pevného disku a zasuňte kontakty na držácích pevného disku do otvorů na pevném disku.
- 2 Připojte napájecí a datový kabel pevného disku a optické jednotky k sestavě pevného disku.
- 3 Zasuňte západky na sestavě pevného disku do slotů v základně panelu displeje a zacvakněte sestavu pevného disku do základny panelu displeje.

 **POZNÁMKA:** Ujistěte se, zda jsou západky na držáku pevného disku pevně zajištěné ve slotech v základně panelu displeje.

Kroky po montáži

- 1 Namontujte [zadní kryt](#).
- 2 Proveďte kroky 3 až 5 v části „Výměna [sestavy podstavce](#)“.

Demontáž optické mechaniky

! **VAROVÁNÍ:** Před manipulací uvnitř počítače si přečtěte bezpečnostní informace dodané s počítačem a postupujte podle kroků popsaných v části [Před manipulací uvnitř počítače](#). Po dokončení práce uvnitř počítače postupujte podle pokynů v části [Po dokončení práce uvnitř počítače](#). Další vzorové postupy naleznete na domovské stránce Regulatory Compliance (Soulad s předpisy) na adrese dell.com/regulatory_compliance.

Přípravné kroky

- 1 Proved'te kroky 1 až 5 v části „Demontáž [sestavy podstavce](#)“.
- 2 Demontujte [zadní kryt](#).

Postup

- 1 Vyšroubujte šroub připevňující sestavu optické jednotky k základně panelu displeje.
- 2 Zatlačte na držák optické jednotky pro odpojení sestavy optické jednotky a poté sestavu vysuňte z pozice pro optickou jednotku.

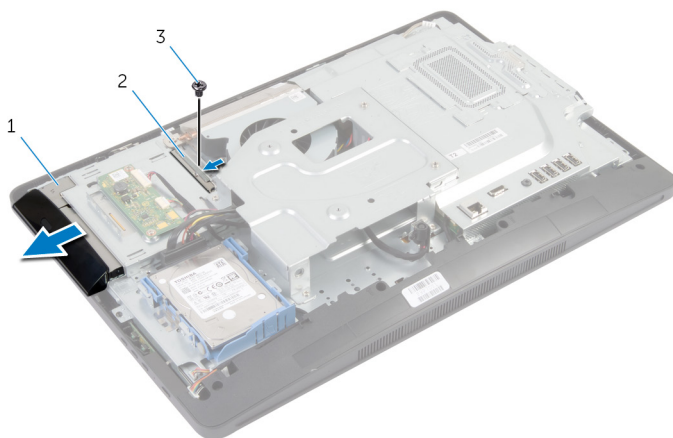

- | | | | |
|---|--------------------------|---|------------------------|
| 1 | sestava optické jednotky | 2 | držák optické jednotky |
| 3 | šroub | | |

- 3 Opatrně páčením vysuňte čelní kryt optické jednotky a vyjměte jej ze sestavy optické jednotky.
- 4 Odstraňte šrouby, které k jednotce připevňují držák optické jednotky. Odstraňte držák z optické jednotky.

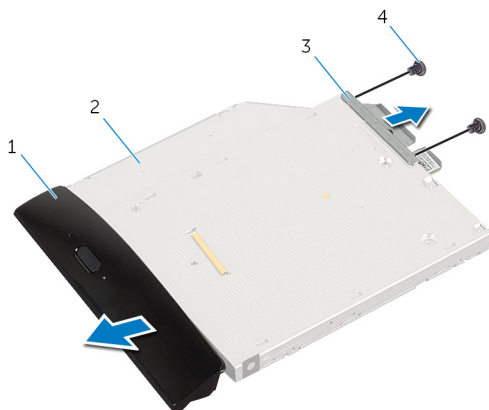

- | | | | |
|---|-----------------------------|---|-------------------|
| 1 | čelní kryt optické jednotky | 2 | optická mechanika |
| 3 | držák optické jednotky | 4 | šrouby (2) |

Montáž diskové mechaniky

 **VAROVÁNÍ:** Před manipulací uvnitř počítače si přečtete bezpečnostní informace dodané s počítačem a postupujte podle kroků popsanych v části [Před manipulací uvnitř počítače](#). Po dokončení práce uvnitř počítače postupujte podle pokynů v části [Po dokončení práce uvnitř počítače](#). Další vzorové postupy naleznete na domovské stránce Regulatory Compliance (Soulad s předpisy) na adrese dell.com/regulatory_compliance.

Postup

- 1 Zarovnejte otvory pro šrouby na optické jednotce s otvory na optické jednotce.
- 2 Našroubujte šrouby, které k optické jednotce připevňují držák optické jednotky.
- 3 Vyrovnajte západky na čelním krytu optické jednotky s otvory v sestavě optické jednotky a opatrně zacvakněte čelní kryt optické jednotky na místo.
- 4 Zasuňte sestavu optické jednotky do oddílu optické jednotky, dokud nebude pevně usazena.
- 5 Nasadte šroub připevňující sestavu optické jednotky k základně panelu displeje.

Kroky po montáži

- 1 Namontujte [zadní kryt](#).
- 2 Provedte kroky 3 až 5 v části „Výměna [sestavy podstavce](#)“.

Demontáž paměťových modulů

 **VAROVÁNÍ:** Před manipulací uvnitř počítače si přečtěte bezpečnostní informace dodané s počítačem a postupujte podle kroků popsaných v části [Před manipulací uvnitř počítače](#). Po dokončení práce uvnitř počítače postupujte podle pokynů v části [Po dokončení práce uvnitř počítače](#). Další vzorové postupy naleznete na domovské stránce Regulatory Compliance (Soulad s předpisy) na adrese dell.com/regulatory_compliance.

Přípravné kroky

- 1 Proveďte kroky 1 až 5 v části „Demontáž [sestavy podstavce](#)“.
- 2 Demontujte [zadní kryt](#).

Postup

- 1 Pomocí poutka pro vysunutí vysuňte kryt paměťového modulu a vyjměte ho z krytu základní desky.

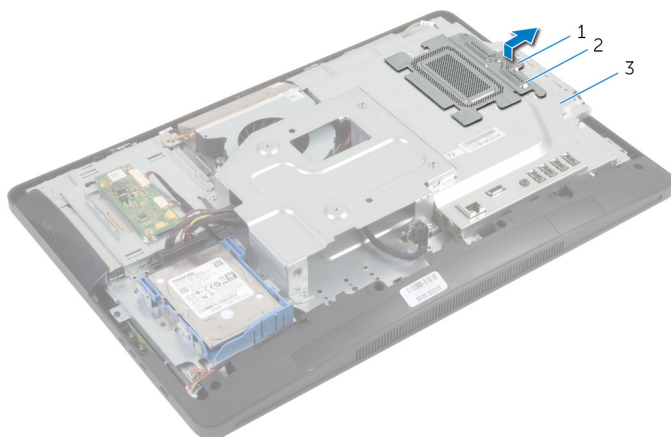

- | | | | |
|---|----------------------|---|------------------------|
| 1 | poutko pro vysunutí | 2 | kryt paměťového modulu |
| 3 | kryt základní desky, | | |

- 2 Prsty roztáhněte zajišťovací spony na každém konci slotu paměťového modulu tak, aby paměťový modul vyskočil z pozice.

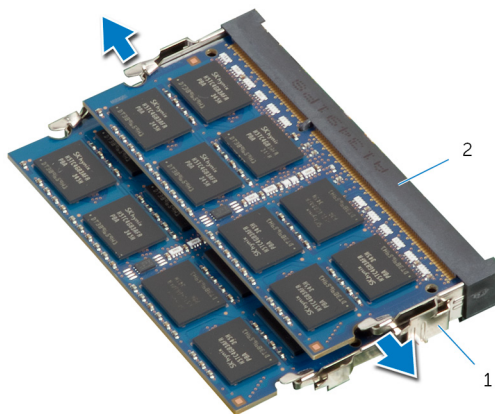

- | | | | |
|---|-----------------------|---|------------------------|
| 1 | zajišťovací spony (2) | 2 | slot paměťového modulu |
|---|-----------------------|---|------------------------|

3 Vyměňte paměťový modul ze slotu paměťového modulu.

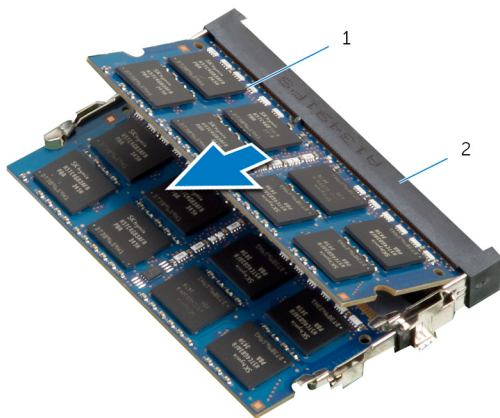

1 paměťový modul,

2 slot paměťového modulu

Montáž paměťových modulů



VAROVÁNÍ: Před manipulací uvnitř počítače si přečtěte bezpečnostní informace dodané s počítačem a postupujte podle kroků popsanych v části [Před manipulací uvnitř počítače](#). Po dokončení práce uvnitř počítače postupujte podle pokynů v části [Po dokončení práce uvnitř počítače](#). Další vzorové postupy naleznete na domovské stránce Regulatory Compliance (Soulad s předpisy) na adrese dell.com/regulatory_compliance.

Postup

 **POZNÁMKA:** Pokud instalujete pouze jeden paměťový modul, vložte ho do slotu pro paměťový modul označeného jako DIMM1.

- 1 Zarovnejte zářez na hraně paměťového modulu se západkou na slotu paměťového modulu.
- 2 Zasuňte paměťový modul do slotu pro paměťový modul a zatlačte na něj tak, aby zaklapl na místo.

 **POZNÁMKA:** Jestliže neuslyšíte cvaknutí, modul vyjměte a postup vkládání zopakujte.

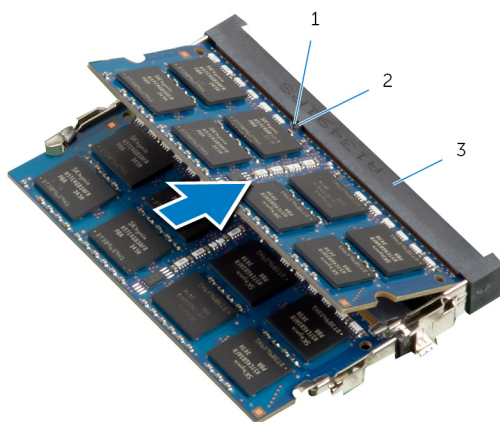

1 zářez

2 západka

3 slot paměťového modulu

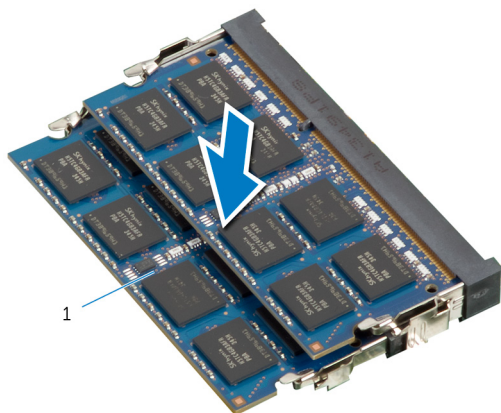

1 paměťový modul,

- 3 Zasuňte západky na krytu paměťového modulu pod západky na krytu základní desky tak, aby byl kryt paměťového modulu pevně na místě.

Kroky po montáži

- 1 Namontujte [zadní kryt](#).
- 2 Proveďte kroky 3 až 5 v části „Výměna [sestavy podstavce](#)“.

Demontáž desky s ovládacími tlačítky



VAROVÁNÍ: Před manipulací uvnitř počítače si přečtěte bezpečnostní informace dodané s počítačem a postupujte podle kroků popsanych v části [Před manipulací uvnitř počítače](#). Po dokončení práce uvnitř počítače postupujte podle pokynů v části [Po dokončení práce uvnitř počítače](#). Další vzorové postupy naleznete na domovské stránce Regulatory Compliance (Soulad s předpisy) na adrese dell.com/regulatory_compliance.

Přípravné kroky

- 1 Proveďte kroky 1 až 5 v části „Demontáž [sestavy podstavce](#)“.
- 2 Demontujte [zadní kryt](#).

Postup

- 1 Pomocí plastové jehly zvedněte mylarovou fólii a uvolněte desku ovládacích tlačítek ze slotu na krytu displeje.
- 2 Odpojte kabel desky ovládacích tlačítek od desky ovládacích tlačítek.

3 Zvedněte desku ovládacích tlačítek z krytu displeje.

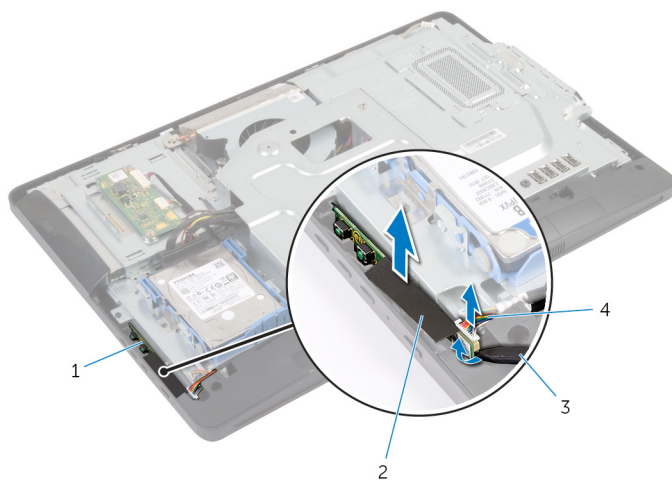

1 deska ovládacích tlačítek

2 mylarová fólie

3 plastová jehla

4 kabel desky ovládacích tlačítek

Výměna desky s ovládacími tlačítky



VAROVÁNÍ: Před manipulací uvnitř počítače si přečtěte bezpečnostní informace dodané s počítačem a postupujte podle kroků popsaných v části [Před manipulací uvnitř počítače](#). Po dokončení práce uvnitř počítače postupujte podle pokynů v části [Po dokončení práce uvnitř počítače](#). Další vzorové postupy naleznete na domovské stránce Regulatory Compliance (Soulad s předpisy) na adrese dell.com/regulatory_compliance.

Postup

- 1 Připojte kabel desky ovládacích tlačítek k desce ovládacích tlačítek.
- 2 Zasuňte desku ovládacích tlačítek do otvorů na čelním krytu displeje a přitlačte mylarovou fólii k čelnímu krytu displeje.

Kroky po montáži

- 1 Namontujte [zadní kryt](#).
- 2 Proveďte kroky 3 až 5 v části „Výměna [sestavy podstavce](#)“.

Vyjmutí karty převodníku

! **VAROVÁNÍ:** Před manipulací uvnitř počítače si přečtěte bezpečnostní informace dodané s počítačem a postupujte podle kroků popsaných v části [Před manipulací uvnitř počítače](#). Po dokončení práce uvnitř počítače postupujte podle pokynů v části [Po dokončení práce uvnitř počítače](#). Další vzorové postupy naleznete na domovské stránce Regulatory Compliance (Soulad s předpisy) na adrese dell.com/regulatory_compliance.

Přípravné kroky

- 1 Proved'te kroky 1 až 5 v části „Demontáž [sestavy podstavce](#)“.
- 2 Demontujte [zadní kryt](#).

Postup

- 1 Odpojte kabely desky převodníku od desky převodníku.
- 2 Vyjměte šrouby, které upevňují desku převodníku k základně panelu displeje.
- 3 Zvedněte desku převodníku ze základny panelu displeje.

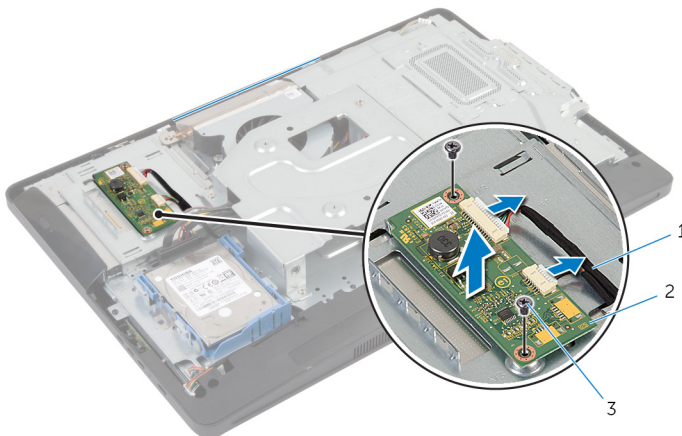

- 1 kabely desky převodníku (2)
- 2 desku převodníku,
- 3 šrouby (2)

Výměna desky převodníku



VAROVÁNÍ: Před manipulací uvnitř počítače si přečtěte bezpečnostní informace dodané s počítačem a postupujte podle kroků popsaných v části [Před manipulací uvnitř počítače](#). Po dokončení práce uvnitř počítače postupujte podle pokynů v části [Po dokončení práce uvnitř počítače](#). Další vzorové postupy naleznete na domovské stránce Regulatory Compliance (Soulad s předpisy) na adrese dell.com/regulatory_compliance.

Postup

- 1 Zarovnejte otvory pro šrouby na desce převodníku s otvory pro šrouby v základně panelu displeje.
- 2 Přišroubujte šrouby, které připevňují desku převodníku k základně panelu displeje.
- 3 Připojte kabely desky převodníku k desce převodníku.

Kroky po montáži

- 1 Namontujte [zadní kryt](#).
- 2 Proveďte kroky 3 až 5 v části „Výměna [sestavy podstavce](#)“.

Demontáž krytu základní desky

VAROVÁNÍ: Před manipulací uvnitř počítače si přečtěte bezpečnostní informace dodané s počítačem a postupujte podle kroků popsaných v části [Před manipulací uvnitř počítače](#). Po dokončení práce uvnitř počítače postupujte podle pokynů v části [Po dokončení práce uvnitř počítače](#). Další vzorové postupy naleznete na domovské stránce Regulatory Compliance (Soulad s předpisy) na adrese dell.com/regulatory_compliance.

Přípravné kroky

- 1 Proveďte kroky 1 až 5 v části „[Demontáž sestavy podstavce](#)“.
- 2 Demontujte [zadní kryt](#).

Postup

- 1 Vyšroubujte šrouby, které upevňují kryt základní desky k základně panelu displeje.
- 2 Zvedněte kryt základní desky pod úhlem a vytáhněte jej ze základny panelu displeje.

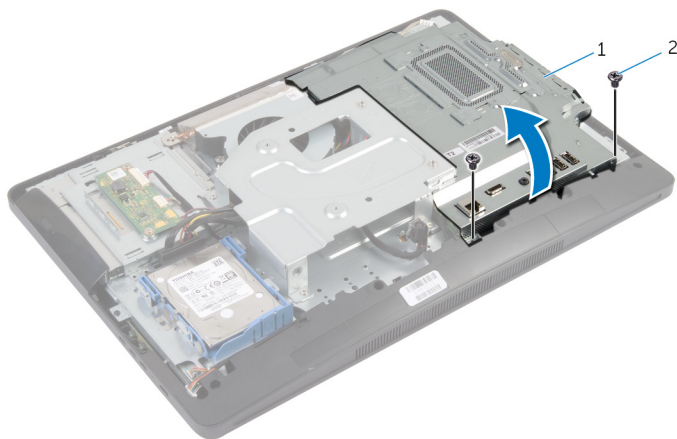

1 kryt základní desky,

2 šrouby (2)

Výměna krytu základní desky



VAROVÁNÍ: Před manipulací uvnitř počítače si přečtěte bezpečnostní informace dodané s počítačem a postupujte podle kroků popsaných v části [Před manipulací uvnitř počítače](#). Po dokončení práce uvnitř počítače postupujte podle pokynů v části [Po dokončení práce uvnitř počítače](#). Další vzorové postupy naleznete na domovské stránce Regulatory Compliance (Soulad s předpisy) na adrese dell.com/regulatory_compliance.

Postup

- 1 Zasuňte otvory na krytu základní desky do portů na základní desce.
- 2 Zarovnejte otvory šroubů v krytu základní desky s otvory šroubů v základně panelu displeje.
- 3 Zašroubujte zpět šrouby, které upevňují kryt základní desky k základně panelu displeje.

Kroky po montáži

- 1 Namontujte [zadní kryt](#).
- 2 Provedte kroky 3 až 5 v části „Výměna [sestavy podstavce](#)“.

Vyjmutí antény



VAROVÁNÍ: Před manipulací uvnitř počítače si přečtěte bezpečnostní informace dodané s počítačem a postupujte podle kroků popsaných v části [Před manipulací uvnitř počítače](#). Po dokončení práce uvnitř počítače postupujte podle pokynů v části [Po dokončení práce uvnitř počítače](#). Další vzorové postupy naleznete na domovské stránce Regulatory Compliance (Soulad s předpisy) na adrese dell.com/regulatory_compliance.

Přípravné kroky

- 1 Proved'te kroky 1 až 5 v části „Demontáž [sestavy podstavce](#)”.
- 2 Demontujte [zadní kryt](#).
- 3 Sejměte [kryt základní desky](#).

Postup

- 1 Všimněte si, kudy je veden kabel kamery, a vyjměte ho z vodiček v základně panelu displeje.
- 2 Všimněte si umístění antén a vytáhněte je ze základny panelu displeje.
- 3 Povšimněte si vedení anténních kabelů a odpojte je od bezdrátové karty.
- 4 Vytáhněte anténní kabely zpod kabelu kamery.

5 Zvedněte antény spolu s kabely ze základny panelu displeje.

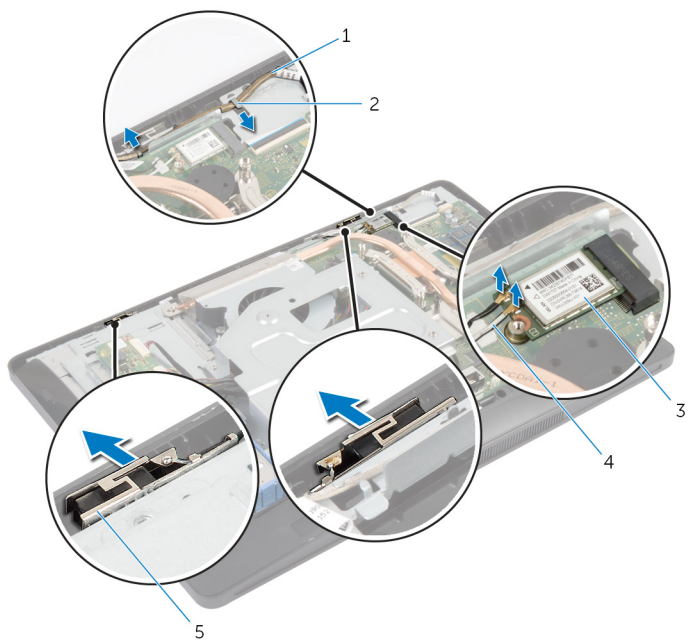

1 Kabel kamery

2 vodičko

3 bezdrátová karta

4 anténní kabely (2)

5 antény (2)

Výměna antény



VAROVÁNÍ: Před manipulací uvnitř počítače si přečtěte bezpečnostní informace dodané s počítačem a postupujte podle kroků popsaných v části [Před manipulací uvnitř počítače](#). Po dokončení práce uvnitř počítače postupujte podle pokynů v části [Po dokončení práce uvnitř počítače](#). Další vzorové postupy naleznete na domovské stránce Regulatory Compliance (Soulad s předpisy) na adrese dell.com/regulatory_compliance.

Postup

- 1 Zarovnejte a přitlačte antény k základně panelu displeje.
- 2 Ved'te kabely antény pod kabelem kamery a propojte je s bezdrátovou kartou.
- 3 Ved'te kabel kamery vodičky na základně panelu displeje.

Kroky po montáži

- 1 Nasad'te [kryt základní desky](#).
- 2 Namontujte [zadní kryt](#).
- 3 Proveďte kroky 3 až 5 v části „Výměna [sestavy podstavce](#)“.

Vyjmutí držáku uchycení VESA

VAROVÁNÍ: Před manipulací uvnitř počítače si přečtěte bezpečnostní informace dodané s počítačem a postupujte podle kroků popsanych v části [Před manipulací uvnitř počítače](#). Po dokončení práce uvnitř počítače postupujte podle pokynů v části [Po dokončení práce uvnitř počítače](#). Další vzorové postupy naleznete na domovské stránce Regulatory Compliance (Soulad s předpisy) na adrese dell.com/regulatory_compliance.

Přípravné kroky

- 1 Proveďte kroky 1 až 5 v části „Demontáž [sestavy podstavce](#)“.
- 2 Demontujte [zadní kryt](#).
- 3 Sejměte [kryt základní desky](#).

Postup

- 1 Vyšroubujte šrouby, které upevňují montážní držák typu VESA k základně panelu displeje.
- 2 Zvedněte montážní držák typu VESA ze základny panelu displeje.

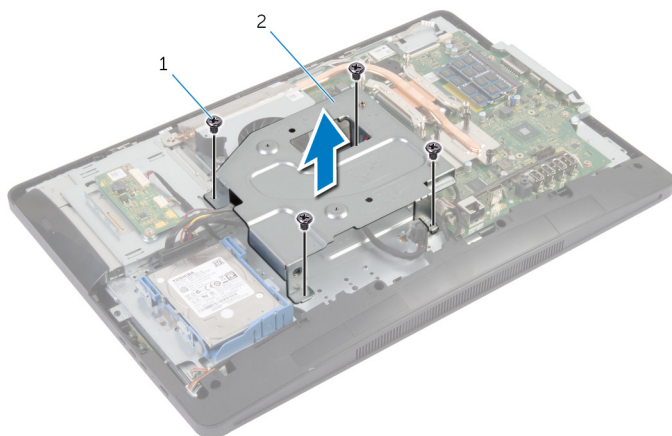

1 šrouby (4)

2 montážní držák VESA

Výměna montážního držáku typu VESA



VAROVÁNÍ: Před manipulací uvnitř počítače si přečtěte bezpečnostní informace dodané s počítačem a postupujte podle kroků popsaných v části [Před manipulací uvnitř počítače](#). Po dokončení práce uvnitř počítače postupujte podle pokynů v části [Po dokončení práce uvnitř počítače](#). Další vzorové postupy naleznete na domovské stránce Regulatory Compliance (Soulad s předpisy) na adrese dell.com/regulatory_compliance.

Postup

- 1 Zarovnejte otvory šroubů v montážním držáku typu VESA s otvory šroubů v základně panelu displeje.
- 2 Zašroubujte šrouby, které upevňují montážní držák typu VESA k základně panelu displeje.

Kroky po montáži

- 1 Nasaďte [kryt základní desky](#).
- 2 Namontujte [zadní kryt](#).
- 3 Proveďte kroky 3 až 5 v části „Výměna [sestavy podstavce](#)“.

Sejmutí krytu reproduktorů

VAROVÁNÍ: Před manipulací uvnitř počítače si přečtěte bezpečnostní informace dodané s počítačem a postupujte podle kroků popsanych v části [Před manipulací uvnitř počítače](#). Po dokončení práce uvnitř počítače postupujte podle pokynů v části [Po dokončení práce uvnitř počítače](#). Další vzorové postupy naleznete na domovské stránce Regulatory Compliance (Soulad s předpisy) na adrese dell.com/regulatory_compliance.

Přípravné kroky

- 1 Proved'te kroky 1 až 5 v části „Demontáž [sestavy podstavce](#)“.
- 2 Demontujte [zadní kryt](#).

Postup

- 1 Vyšroubujte šrouby, které připevňují kryt reproduktorů k čelnímu krytu displeje.
- 2 Zvedněte kryt reproduktorů z čelního krytu displeje.

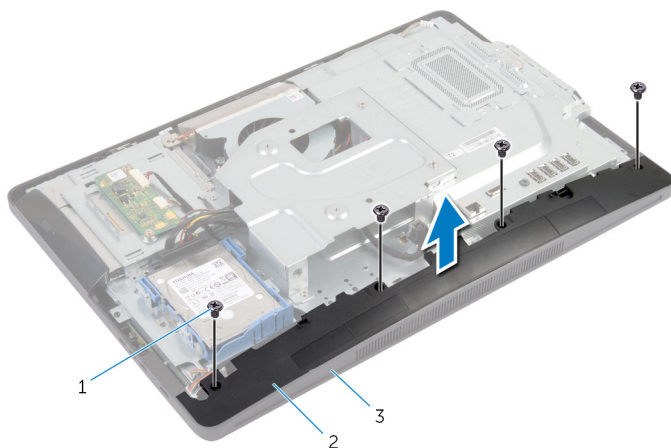

- | | | | |
|---|---------------------|---|-------------------|
| 1 | šrouby (4) | 2 | kryt reproduktorů |
| 3 | čelní kryt displeje | | |

Výměna krytu reproduktoru



VAROVÁNÍ: Před manipulací uvnitř počítače si přečtěte bezpečnostní informace dodané s počítačem a postupujte podle kroků popsaných v části [Před manipulací uvnitř počítače](#). Po dokončení práce uvnitř počítače postupujte podle pokynů v části [Po dokončení práce uvnitř počítače](#). Další vzorové postupy naleznete na domovské stránce Regulatory Compliance (Soulad s předpisy) na adrese dell.com/regulatory_compliance.

Postup

- 1 Vyrovnajte otvory pro šrouby na krytu reproduktoru s otvory pro šrouby v krytu displeje.
- 2 Našroubujte šrouby připevňující kryt reproduktoru ke krytu displeje.

Kroky po montáži

- 1 Namontujte [zadní kryt](#).
- 2 Proveďte kroky 3 až 5 v části „Výměna [sestavy podstavce](#)“.

Vyjmutí mikrofону



VAROVÁNÍ: Před manipulací uvnitř počítače si přečtěte bezpečnostní informace dodané s počítačem a postupujte podle kroků popsaných v části [Před manipulací uvnitř počítače](#). Po dokončení práce uvnitř počítače postupujte podle pokynů v části [Po dokončení práce uvnitř počítače](#). Další vzorové postupy naleznete na domovské stránce Regulatory Compliance (Soulad s předpisy) na adrese dell.com/regulatory_compliance.

Přípravné kroky



POZNÁMKA: Pokyny se týkají pouze počítače s dotykovou obrazovkou.

- 1 Proveďte kroky 1 až 5 v části „Demontáž [sestavy podstavce](#)“.
- 2 Demontujte [zadní kryt](#).

Postup

- 1 Vyšroubujte šroub, který připevňuje držák modulu mikrofону ke krytu displeje.
- 2 Zvedněte sestavu modulu mikrofону a poté odpojte kabel mikrofону od modulu mikrofону.
- 3 Vyšroubujte šroub, který připevňuje držák modulu mikrofону k modulu mikrofону.

4 Odmontujte držák modulu mikrofonu od modulu mikrofonu.

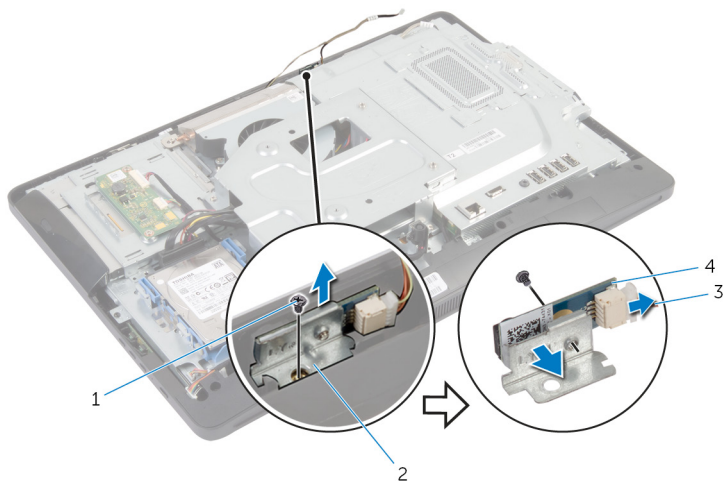

1 šrouby (2)

3 kabel mikrofonu

2 držák modulu mikrofonu

4 modul mikrofonu

Výměna mikrofону



VAROVÁNÍ: Před manipulací uvnitř počítače si přečtěte bezpečnostní informace dodané s počítačem a postupujte podle kroků popsaných v části [Před manipulací uvnitř počítače](#). Po dokončení práce uvnitř počítače postupujte podle pokynů v části [Po dokončení práce uvnitř počítače](#). Další vzorové postupy naleznete na domovské stránce Regulatory Compliance (Soulad s předpisy) na adrese dell.com/regulatory_compliance.

Postup

- 1 Zarovnejte otvor šroubu na modulu mikrofónu s otvorem šroubu na držáku modulu mikrofónu.
- 2 Zašroubujte šroub, který upevňuje držák modulu mikrofónu, k modulu mikrofónu.
- 3 Připojte kabel mikrofónu ke konektoru modulu mikrofónu.
- 4 Zarovnejte otvor šroubu na držáku modulu mikrofónu s otvorem šroubu na krytu displeje.
- 5 Zašroubujte šroub, který upevňuje držák modulu mikrofónu, ke krytu displeje.

Kroky po montáži

- 1 Namontujte [zadní kryt](#).
- 2 Proveďte kroky 3 až 5 v části „Výměna [sestavy podstavce](#)“.

Vyjmutí portu napájecího adaptéru



VAROVÁNÍ: Před manipulací uvnitř počítače si přečtěte bezpečnostní informace dodané s počítačem a postupujte podle kroků popsanych v části [Před manipulací uvnitř počítače](#). Po dokončení práce uvnitř počítače postupujte podle pokynů v části [Po dokončení práce uvnitř počítače](#). Další vzorové postupy naleznete na domovské stránce Regulatory Compliance (Soulad s předpisy) na adrese dell.com/regulatory_compliance.

Přípravné kroky

- 1 Provedte kroky 1 až 5 v části „Demontáž [sestavy podstavce](#)“.
- 2 Demontujte [zadní kryt](#).
- 3 Sejměte [kryt základní desky](#).
- 4 Demontujte [montážní držák typu VESA](#).

Postup

- 1 Poznamenejte si vedení kabelu portu napájecího adaptéru na základní desce.
- 2 Odpojte kabel portu adaptéru napájení ze základní desky.
- 3 Odšroubujte šroub, který připevňuje port napájecího adaptéru k držáku na základně panelu displeje.

- 4 Zvedněte port napájecího adaptéru spolu s kabelem ze základny panelu displeje.

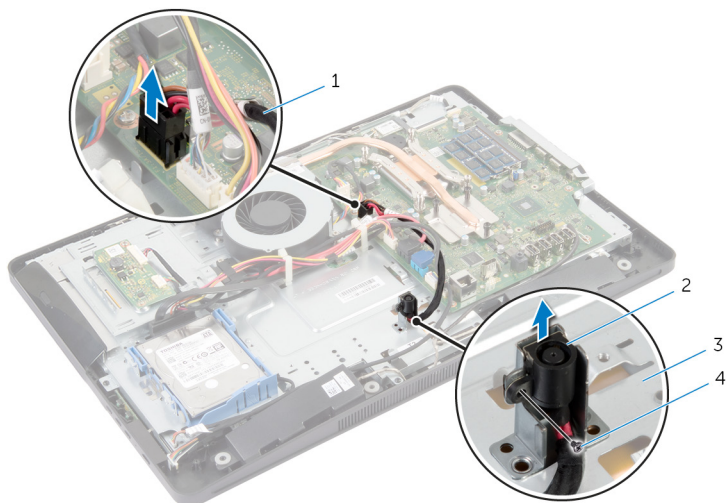

1 kabel portu napájecího adaptéru

2 port napájecího adaptéru

3 základna panelu displeje

4 šroub

Výměna portu napájecího adaptéru



VAROVÁNÍ: Před manipulací uvnitř počítače si přečtěte bezpečnostní informace dodané s počítačem a postupujte podle kroků popsaných v části [Před manipulací uvnitř počítače](#). Po dokončení práce uvnitř počítače postupujte podle pokynů v části [Po dokončení práce uvnitř počítače](#). Další vzorové postupy naleznete na domovské stránce Regulatory Compliance (Soulad s předpisy) na adrese dell.com/regulatory_compliance.

Postup

- 1 Zasuňte port adaptéru napájení do držáku v základně panelu displeje.
- 2 Zarovnejte otvor šroubu na portu adaptéru napájení s otvorem šroubu na držáku v základně panelu displeje.
- 3 Zašroubujte šroub, který připevňuje port adaptéru napájení k držáku v základně panelu displeje.
- 4 Protáhněte kabel portu adaptéru napájení přes základní desku a k základní desce ho připojte.

Kroky po montáži

- 1 Namontujte [montážní držák typu VESA](#).
- 2 Nasaďte [kryt základní desky](#).
- 3 Namontujte [zadní kryt](#).
- 4 Proveďte kroky 3 až 5 v části „Výměna [sestavy podstavce](#)“.

Demontáž bezdrátové karty

 **VAROVÁNÍ:** Před manipulací uvnitř počítače si přečtěte bezpečnostní informace dodané s počítačem a postupujte podle kroků popsaných v části [Před manipulací uvnitř počítače](#). Po dokončení práce uvnitř počítače postupujte podle pokynů v části [Po dokončení práce uvnitř počítače](#). Další vzorové postupy naleznete na domovské stránce Regulatory Compliance (Soulad s předpisy) na adrese dell.com/regulatory_compliance.

Přípravné kroky

- 1 Proved'te kroky 1 až 5 v části „Demontáž [sestavy podstavce](#)“.
- 2 Demontujte [zadní kryt](#).
- 3 Sejměte [kryt základní desky](#).

Postup

- 1 Odpojte anténní kabely od bezdrátové karty.
- 2 Vyšroubujte šroubek, který připevňuje bezdrátovou kartu k základní desce.

- 3** Vysuňte bezdrátovou kartu ze slotu pro bezdrátovou kartu na základní desce.

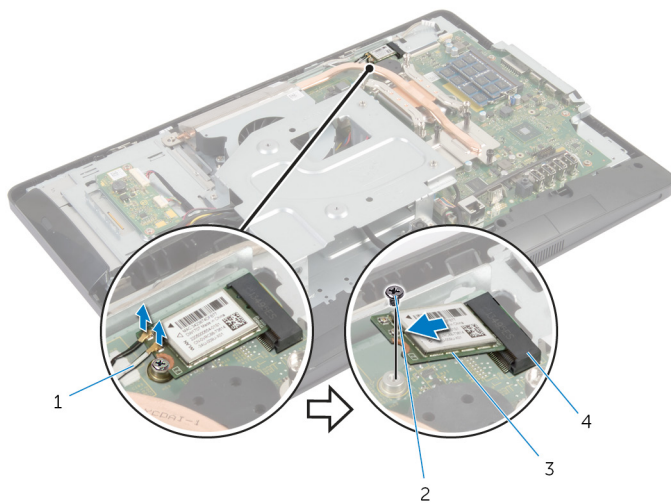

1 anténní kabely (2)

3 bezdrátová karta

2 šroub

4 otvor pro bezdrátovou kartu

Zpětná montáž bezdrátové karty

 **VAROVÁNÍ:** Před manipulací uvnitř počítače si přečtěte bezpečnostní informace dodané s počítačem a postupujte podle kroků popsanych v části [Před manipulací uvnitř počítače](#). Po dokončení práce uvnitř počítače postupujte podle pokynů v části [Po dokončení práce uvnitř počítače](#). Další vzorové postupy naleznete na domovské stránce Regulatory Compliance (Soulad s předpisy) na adrese dell.com/regulatory_compliance.

Postup

 **VÝSTRAHA:** Abyste zamezili poškození bezdrátové karty, neumísťujte pod ni žádné kabely.

- 1 Zarovnejte drážku na bezdrátové kartě s výstupkem na slotu karty.
- 2 Zasuňte bezdrátovou kartu pod úhlem 45° do slotu bezdrátové karty na základní desce.
- 3 Zatlačte druhý konec bezdrátové karty dolů a našroubujte zajišťovací šroub, který připevňuje kartu ke konektoru základní desky.
- 4 Připojte anténní kabely k bezdrátové kartě.
Následující tabulka uvádí barevné schéma anténních kabelů pro bezdrátové karty podporované tímto počítačem.

Konektory na bezdrátové kartě	Barva anténního kabelu
Hlavní (bílý trojúhelník)	Bílá
Pomocný (černý trojúhelník)	Černá

Kroky po montáži

- 1 Nasadte [kryt základní desky](#).
- 2 Namontujte [zadní kryt](#).
- 3 Proveďte kroky 3 až 5 v části „Výměna [sestavy podstavce](#)“.

Demontáž chladiče

 **VAROVÁNÍ:** Před manipulací uvnitř počítače si přečtete bezpečnostní informace dodané s počítačem a postupujte podle kroků popsaných v části [Před manipulací uvnitř počítače](#). Po dokončení práce uvnitř počítače postupujte podle pokynů v části [Po dokončení práce uvnitř počítače](#). Další vzorové postupy naleznete na domovské stránce Regulatory Compliance (Soulad s předpisy) na adrese dell.com/regulatory_compliance.

 **VAROVÁNÍ:** Chladič se může za běžného provozu zahřát. Než se dotknete chladiče, nechte ho po dostatečnou dobu vychladnout.

 **VÝSTRAHA:** Abyste zajistili maximální chlazení procesoru, nedotýkejte se oblastí přenosu tepla na chladiči. Mastnota na vaší pokožce může snížit schopnost teplovodivé pasty přenášet teplo.

Přípravné kroky

 **POZNÁMKA:** Chladič vašeho počítače může vypadat jinak v závislosti na objednané konfiguraci.

- 1 Proveďte kroky 1 až 5 v části „Demontáž [sestavy podstavce](#)“.
- 2 Demontujte [zadní kryt](#).
- 3 Sejměte [kryt základní desky](#).

Postup

- 1 Vyšroubujte šrouby připevňující chladič k základně panelu displeje.
- 2 Postupně (podle pořadí vyznačeného na chladiči) uvolněte jisticí šrouby, které připevňují chladič k základní desce.

3 Vyměňte chladič ze základní desky.

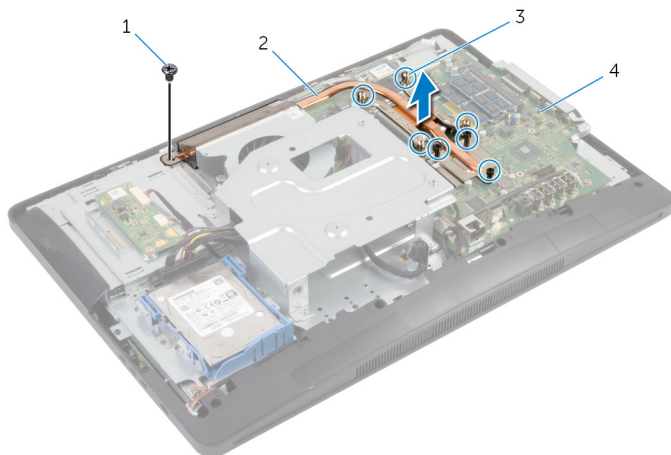

1 šroub

2 chladič

3 jisticí šrouby (7)

4 základní desku.

Výměna chladiče



VAROVÁNÍ: Před manipulací uvnitř počítače si přečtete bezpečnostní informace dodané s počítačem a postupujte podle kroků popsaných v části [Před manipulací uvnitř počítače](#). Po dokončení práce uvnitř počítače postupujte podle pokynů v části [Po dokončení práce uvnitř počítače](#). Další vzorové postupy naleznete na domovské stránce Regulatory Compliance (Soulad s předpisy) na adrese dell.com/regulatory_compliance.



VÝSTRAHA: Nesprávné vyrovnání chladiče může způsobit poškození základní desky a procesoru.



POZNÁMKA: Originální teplovodivou pastu lze použít znovu v případě, že společně nainstalujete původní základní desku a ventilátor. Pokud vyměníte základní desku nebo ventilátor, použijte termopodložku dodanou v sadě, abyste zajistili dosažení správné teplotní vodivosti.

Postup

- 1 Odstraňte teplovodivou pastu ze spodní strany chladiče a znovu ji naneste.
- 2 Zarovnejte jisticí šrouby na chladiči s otvory pro šrouby na základní desce.
- 3 Postupně (podle pořadí vyznačeného na chladiči) zašroubujte jisticí šrouby, které připevňují chladič k základní desce.
- 4 Našroubujte šrouby připevňující chladič k základně panelu displeje.

Kroky po montáži

- 1 Nasaďte [kryt základní desky](#).
- 2 Namontujte [zadní kryt](#).
- 3 Proveďte kroky 3 až 5 v části „Výměna [sestavy podstavce](#)“.

Vyjmutí knoflíkové baterie

 **VAROVÁNÍ:** Před manipulací uvnitř počítače si přečtěte bezpečnostní informace dodané s počítačem a postupujte podle kroků popsaných v části [Před manipulací uvnitř počítače](#). Po dokončení práce uvnitř počítače postupujte podle pokynů v části [Po dokončení práce uvnitř počítače](#). Další vzorové postupy naleznete na domovské stránce Regulatory Compliance (Soulad s předpisy) na adrese dell.com/regulatory_compliance.

 **VÝSTRAHA:** Vyjmutím knoflíkové baterie dojde k resetu nastavení systému BIOS na výchozí hodnoty. Doporučujeme, abyste si před vyjmutím knoflíkové baterie poznačili nastavení systému BIOS.

Přípravné kroky

- 1 Provedte kroky 1 až 5 v části „Demontáž [sestavy podstavce](#)“.
- 2 Demontujte [zadní kryt](#).
- 3 Sejměte [kryt základní desky](#).
- 4 Vyjměte [chladič](#).

Postup

- 1 Vyhledejte lůžko baterie na [základní desce](#).
- 2 Pomocí západky na ochranném krytu zvedněte kryt z knoflíkové baterie.

- 3** Pomocí plastové jehly opatrně vyjměte knoflíkovou baterii z lůžka na základní desce.

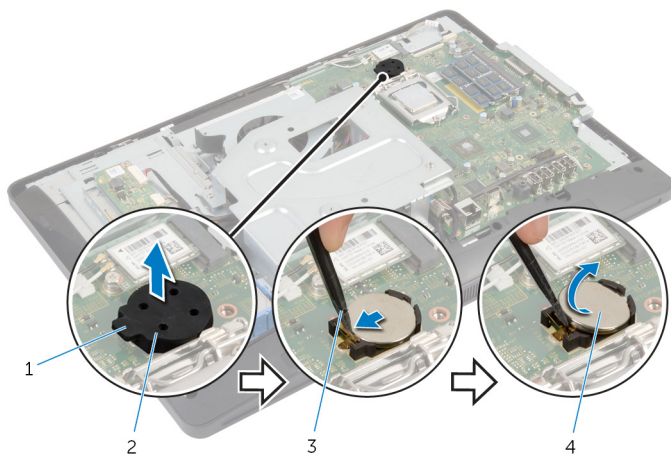

1 západka

3 plastová jehla

2 ochranný kryt

4 knoflíková baterie

Vložení knoflíkové baterie



VAROVÁNÍ: Před manipulací uvnitř počítače si přečtěte bezpečnostní informace dodané s počítačem a postupujte podle kroků popsaných v části [Před manipulací uvnitř počítače](#). Po dokončení práce uvnitř počítače postupujte podle pokynů v části [Po dokončení práce uvnitř počítače](#). Další vzorové postupy naleznete na domovské stránce Regulatory Compliance (Soulad s předpisy) na adrese dell.com/regulatory_compliance.

Postup

- 1 Vložte novou knoflíkovou baterii (CR2032) kladnou stranou vzhůru do lůžka baterie a zacvakněte ji na místo.
- 2 Zacvakněte ochranný kryt ke knoflíkové baterii.

Kroky po montáži

- 1 Namontujte [chladič](#).
- 2 Nasadte [kryt základní desky](#).
- 3 Namontujte [zadní kryt](#).
- 4 Proveďte kroky 3 až 5 v části „Výměna [sestavy podstavce](#)“.

Vyjmutí reproduktorů



VAROVÁNÍ: Před manipulací uvnitř počítače si přečtěte bezpečnostní informace dodané s počítačem a postupujte podle kroků popsaných v části [Před manipulací uvnitř počítače](#). Po dokončení práce uvnitř počítače postupujte podle pokynů v části [Po dokončení práce uvnitř počítače](#). Další vzorové postupy naleznete na domovské stránce Regulatory Compliance (Soulad s předpisy) na adrese dell.com/regulatory_compliance.

Přípravné kroky

- 1 Proved'te kroky 1 až 5 v části „Demontáž [sestavy podstavce](#)“.
- 2 Demontujte [zadní kryt](#).
- 3 Sejměte [kryt základní desky](#).
- 4 Sejměte [kryt reproduktorů](#).

Postup

- 1 Odpojte kabel reproduktoru od základní desky.
- 2 Prohlédněte si vedení kabelu reproduktorů a odstraňte kabel z vodiček na základně panelu displeje.
- 3 Vyšroubujte šrouby připevňující reproduktory k čelnímu krytu displeje.

4 Vyměňte reproduktory spolu s kabelem z čelního krytu displeje.

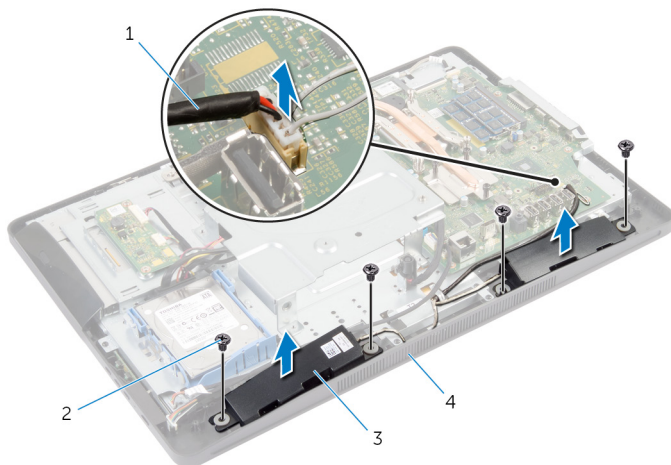

1 kabel reproduktoru

2 šrouby (4)

3 reproduktory (2)

4 čelní kryt displeje

Výměna reproduktorů



VAROVÁNÍ: Před manipulací uvnitř počítače si přečtěte bezpečnostní informace dodané s počítačem a postupujte podle kroků popsaných v části [Před manipulací uvnitř počítače](#). Po dokončení práce uvnitř počítače postupujte podle pokynů v části [Po dokončení práce uvnitř počítače](#). Další vzorové postupy naleznete na domovské stránce Regulatory Compliance (Soulad s předpisy) na adrese dell.com/regulatory_compliance.

Postup

- 1 Zarovnejte otvory pro šrouby na reproduktorech s otvory pro šrouby na krytu displeje.
- 2 Namontujte zpět šrouby, které připevňují reproduktory ke krytu displeje.
- 3 Ved'te kabel reproduktoru vodičky na základně panelu displeje.
- 4 Připojte kabel reproduktoru k základní desce.

Kroky po montáži

- 1 Nasad'te [kryt reproduktoru](#).
- 2 Nasad'te [kryt základní desky](#).
- 3 Namontujte [zadní kryt](#).
- 4 Proveďte kroky 3 až 5 v části „Výměna [sestavy podstavce](#)“.

Vyjmutí ventilátoru



VAROVÁNÍ: Před manipulací uvnitř počítače si přečtěte bezpečnostní informace dodané s počítačem a postupujte podle kroků popsaných v části [Před manipulací uvnitř počítače](#). Po dokončení práce uvnitř počítače postupujte podle pokynů v části [Po dokončení práce uvnitř počítače](#). Další vzorové postupy naleznete na domovské stránce Regulatory Compliance (Soulad s předpisy) na adrese dell.com/regulatory_compliance.

Přípravné kroky

- 1 Proved'te kroky 1 až 5 v části „Demontáž [sestavy podstavce](#)“.
- 2 Demontujte [zadní kryt](#).
- 3 Sejměte [kryt základní desky](#).
- 4 Demontujte [montážní držák typu VESA](#).

Postup

- 1 Odpojte kabel ventilátoru od základní desky.
- 2 Odšroubujte šrouby upevňující ventilátor k základně panelu displeje.

3 Zvedněte ventilátor spolu s kabelem ze základny panelu displeje.

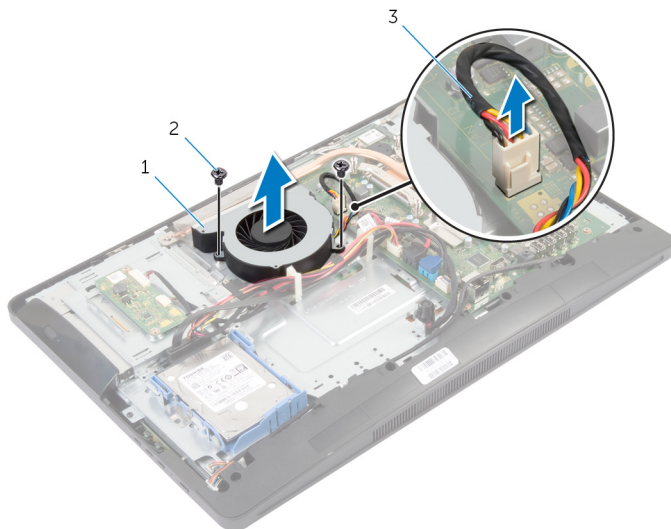

1 ventilátor,

2 šrouby (2)

3 kabel ventilátoru

Výměna ventilátoru



VAROVÁNÍ: Před manipulací uvnitř počítače si přečtěte bezpečnostní informace dodané s počítačem a postupujte podle kroků popsaných v části [Před manipulací uvnitř počítače](#). Po dokončení práce uvnitř počítače postupujte podle pokynů v části [Po dokončení práce uvnitř počítače](#). Další vzorové postupy naleznete na domovské stránce Regulatory Compliance (Soulad s předpisy) na adrese dell.com/regulatory_compliance.

Postup

- 1 Otvory pro šrouby na ventilátoru vyrovnejte s otvory pro šrouby na základně panelu displeje.
- 2 Připevňte šrouby upevňující ventilátor k základně panelu displeje.
- 3 Připojte kabel ventilátoru k základní desce.

Kroky po montáži

- 1 Namontujte [montážní držák typu VESA](#).
- 2 Nasadte [kryt základní desky](#).
- 3 Namontujte [zadní kryt](#).
- 4 Proveďte kroky 3 až 5 v části „Výměna [sestavy podstavce](#)“.

Vyjmutí základní desky



VAROVÁNÍ: Před manipulací uvnitř počítače si přečtěte bezpečnostní informace dodané s počítačem a postupujte podle kroků popsaných v části [Před manipulací uvnitř počítače](#). Po dokončení práce uvnitř počítače postupujte podle pokynů v části [Po dokončení práce uvnitř počítače](#). Další vzorové postupy naleznete na domovské stránce Regulatory Compliance (Soulad s předpisy) na adrese dell.com/regulatory_compliance.



POZNÁMKA: Výrobní číslo vašeho počítače je umístěno na základní desce. Po výměně základní desky je nutné zadat výrobní číslo v nastavení systému.



POZNÁMKA: Při výměně základní desky budou odstraněny všechny změny systému BIOS provedené v nastavení systému. Po výměně základní desky je třeba provést požadované změny znovu.



POZNÁMKA: Před odpojením kabelů od základní desky si poznačte jejich umístění, abyste je mohli po výměně základní desky znovu připojit.

Přípravné kroky

- 1 Proveďte kroky 1 až 5 v části „Demontáž [sestavy podstavce](#)“.
- 2 Demontujte [zadní kryt](#).
- 3 Sejměte [kryt základní desky](#).
- 4 Demontujte [montážní držák typu VESA](#).
- 5 Demontujte [paměťové moduly](#).
- 6 Demontujte [bezdrátovou kartu](#).
- 7 Vyjměte [chladič](#).

Postup

- 1 Zvedněte západku konektoru a odpojte kabel displeje od systémové desky.
- 2 Odpojte kabel ventilátoru, kabel portu napájecího adaptéru, kabel desky převodníku, kabel napájení pevného disku a optické jednotky, kabel optické jednotky, kabel pevného disku, kabel desky ovládacích tlačítek, kabel desky dotykového ovládání (volitelný), kabel reproduktorů a kabel kamery ze základní desky.

Další informace naleznete v části [Součásti základní desky](#).

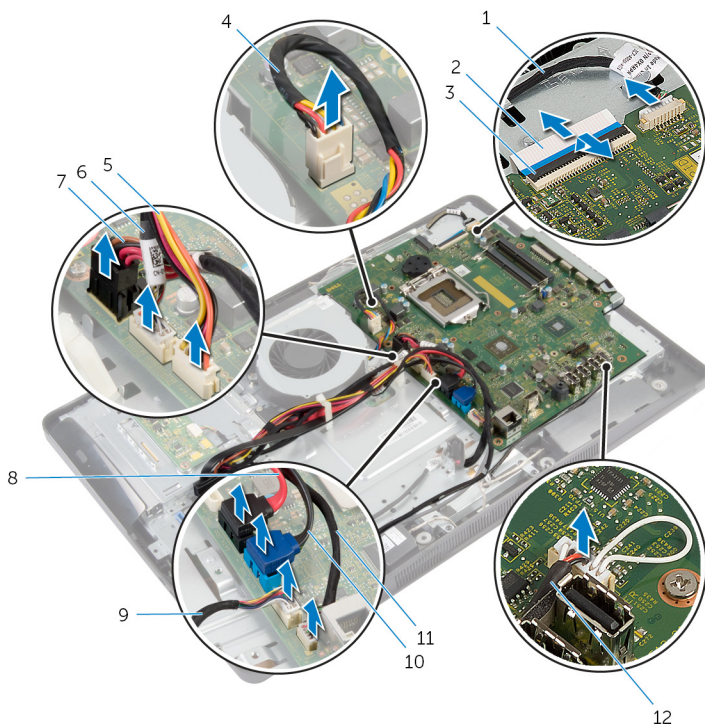

- | | | | |
|---|---|---|------------------------|
| 1 | Kabel kamery | 2 | kabel displeje |
| 3 | západka konektoru | 4 | kabel ventilátoru |
| 5 | napájecí kabel pevného disku a optické jednotky | 6 | kabel desky převodníku |
| 7 | kabel portu napájecího adaptéru | 8 | kabel optické jednotky |

9 kabel desky ovládacích tlačítek

10 kabel pevného disku

11 kabel desky dotykového ovládnání (volitelný)

12 kabel reproduktoru

- 3 Vyšroubujte šrouby připevňující základní desku k základně panelu displeje.
- 4 Šikmo zvedněte základní desku a uvolněte porty na desce z otvorů na základně panelu displeje.

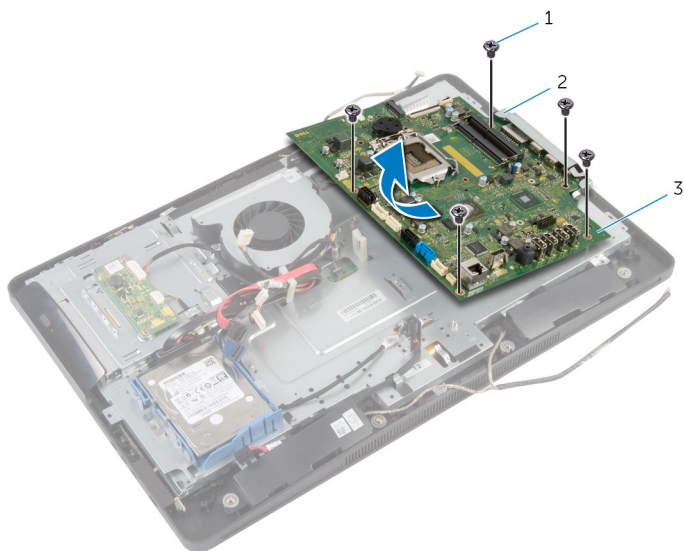



1 šrouby (5)

2 západka

3 základní desku.

Zpětná montáž základní desky

 **VAROVÁNÍ:** Před manipulací uvnitř počítače si přečtěte bezpečnostní informace dodané s počítačem a postupujte podle kroků popsanych v části [Před manipulací uvnitř počítače](#). Po dokončení práce uvnitř počítače postupujte podle pokynů v části [Po dokončení práce uvnitř počítače](#). Další vzorové postupy naleznete na domovské stránce Regulatory Compliance (Soulad s předpisy) na adrese dell.com/regulatory_compliance.

 **POZNÁMKA:** Výrobní číslo vašeho počítače je umístěno na základní desce. Po výměně základní desky je nutné zadat výrobní číslo v nastavení systému.

Postup

- 1 Zasuňte porty na základní desce do otvorů v základně panelu displeje a zarovnejte otvory šroubů na základní desce s otvory šroubů v základně panelu displeje.
- 2 Našroubujte šrouby připevňující základní desku k základně panelu displeje.
- 3 Připojte kabel ventilátoru, kabel portu adaptéru napájení, kabel desky převodníku, napájecí kabel pevného disku a optického disku, kabel optického disku, kabel pevného disku, kabel desky ovládacích tlačítek, kabel desky dotykového ovládání (volitelný), kabel reproduktorů a kabel kamery k základní desce.
Další informace naleznete v části [Součásti základní desky](#).
- 4 Připojte kabel displeje ke konektoru na základní desce a zajistěte jej zatlačením na západku konektoru.

Kroky po montáži

- 1 Namontujte [chladič](#).
- 2 Namontujte [bezdrátovou kartu](#).
- 3 Namontujte [paměťové moduly](#).
- 4 Namontujte [montážní držák typu VESA](#).
- 5 Nasaďte [kryt základní desky](#).
- 6 Namontujte [zadní kryt](#).
- 7 Proveďte kroky 3 až 5 v části „Výměna [sestavy podstavce](#)“.

Demontáž kamery

 **VAROVÁNÍ:** Před manipulací uvnitř počítače si přečtěte bezpečnostní informace dodané s počítačem a postupujte podle kroků popsaných v části [Před manipulací uvnitř počítače](#). Po dokončení práce uvnitř počítače postupujte podle pokynů v části [Po dokončení práce uvnitř počítače](#). Další vzorové postupy naleznete na domovské stránce Regulatory Compliance (Soulad s předpisy) na adrese dell.com/regulatory_compliance.

Přípravné kroky

- 1 Provedte kroky 1 až 5 v části „Demontáž [sestavy podstavce](#)“.
- 2 Demontujte [zadní kryt](#).
- 3 Provedte kroky 1 až 2 v části „Výměna [optické jednotky](#)“.
- 4 Sejměte [kryt základní desky](#).
- 5 Demontujte [montážní držák typu VESA](#).

Postup

- 1 Odpojte kabel kamery od základní desky a vytáhněte ho z vodiček v základně panelu displeje.
- 2 Odpojte kabel reproduktorů od základní desky a vytáhněte ho z vodiček v základně panelu displeje.
- 3 Odpojte kabel desky ovládacích tlačítek od desky ovládacích tlačítek.

- 4 Odpojte kabel desky převodníku od panelu displeje.

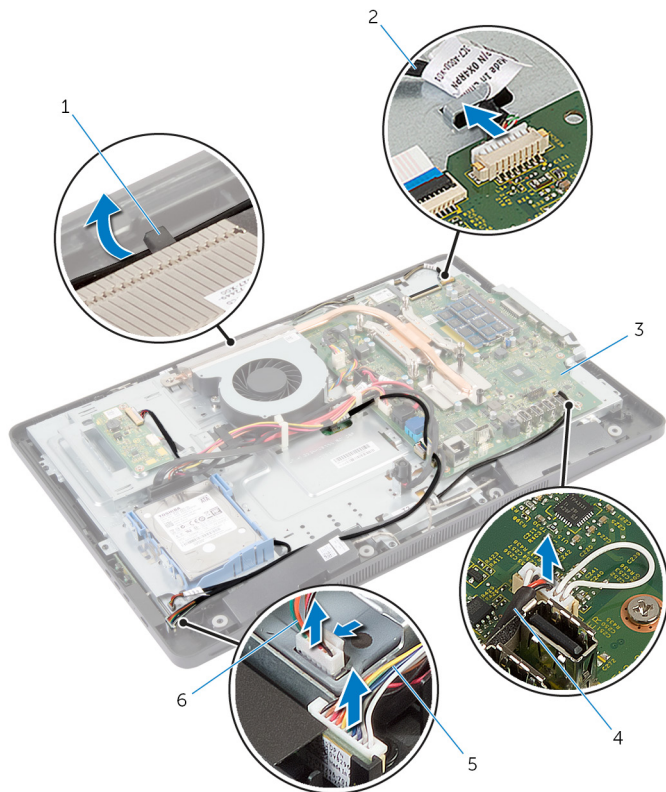

- | | | | |
|---|---------------------------------|---|------------------------|
| 1 | vodítko | 2 | Kabel kamery |
| 3 | základní desku. | 4 | kabel reproduktoru |
| 5 | kabel desky ovládacích tlačítek | 6 | kabel desky převodníku |

- 5 Vyšroubujte šrouby připevňující základnu panelu displeje k čelnímu krytu displeje.

- 6** Stiskněte a uvolněte západky, které připevňují základnu panelu displeje k čelnímu krytu displeje.

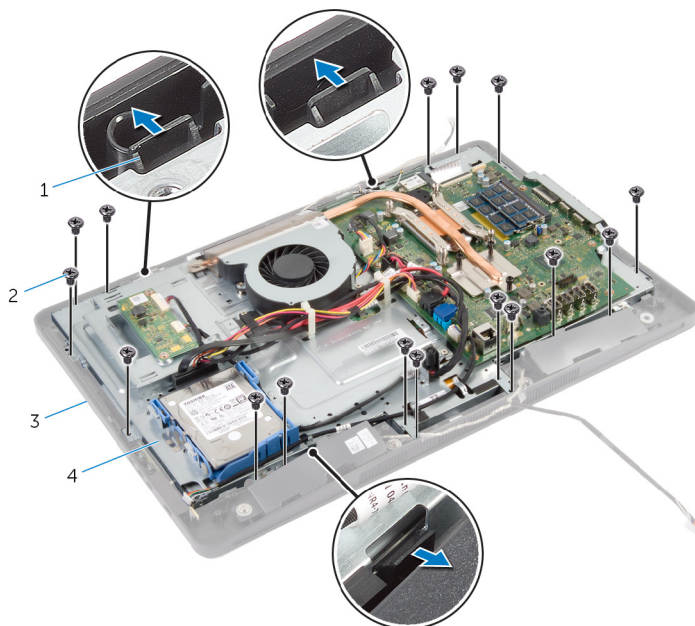

1 západky (3)

2 šrouby (16)

3 čelní kryt displeje

4 základna panelu displeje

- 7** Poznamenejte si vedení kabelu desky dotykového ovládání (volitelného) a vedení kabelu displeje.
- 8** Odpojte kabel desky dotykového ovládání (volitelný) od základní desky.
- 9** Zvedněte západku konektoru a odpojte kabel displeje od systémové desky.

10 Uvolněte kabel desky dotykového ovládání (volitelný) a kabel displeje přes otvory na základně panelu displeje.

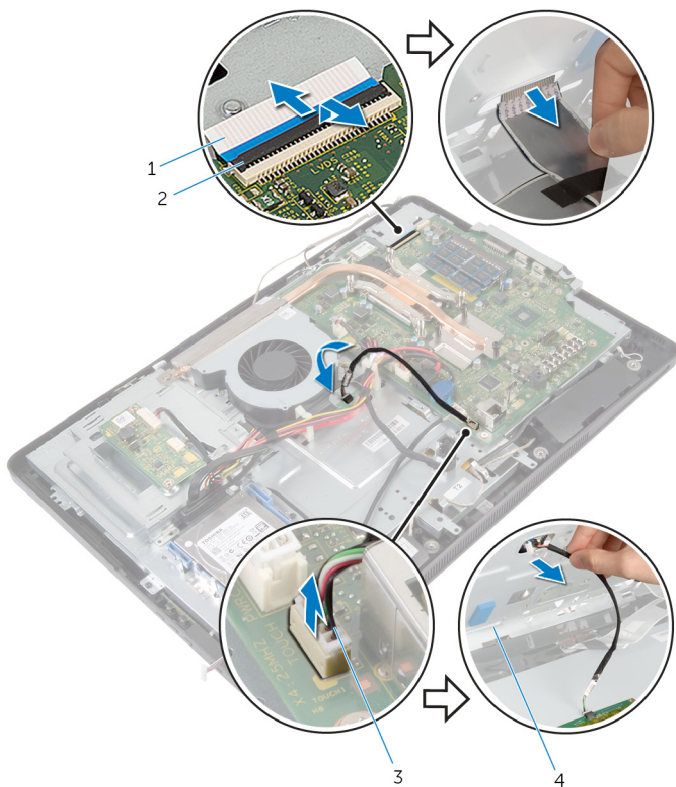

1 kabel displeje

2 západka konektoru

3 kabel desky dotykového ovládání (volitelný)

4 základna panelu displeje

- 11** Vyzvedněte základnu panelu displeje z panelu displeje a položte ji na rovný a čistý povrch.

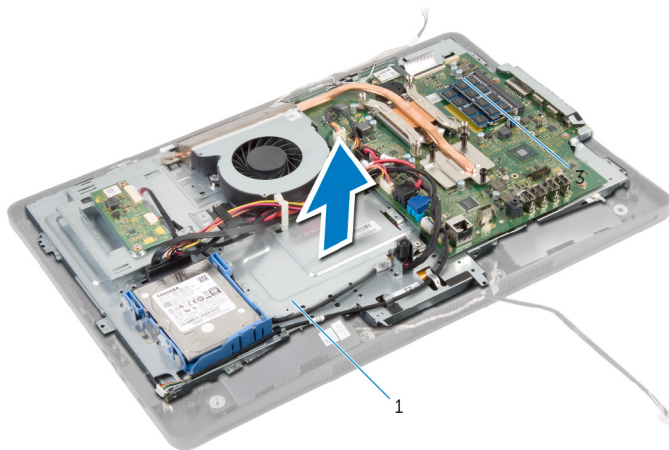

1 základna panelu displeje

- 12** Vyšroubujte šrouby, které připevňují sestavu kamery k čelnímu krytu.

13 Opatrně zdvihněte sestavu kamery a otočte ji.

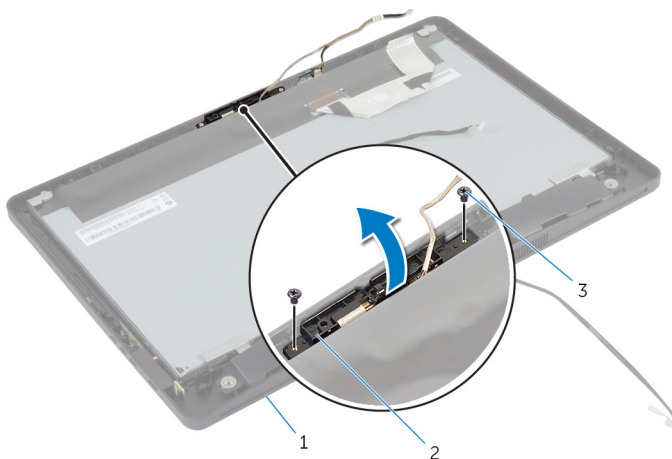

- | | | | |
|---|---------------------|---|----------------|
| 1 | čelní kryt displeje | 2 | sestava kamery |
| 3 | šrouby (2) | | |

14 Odpojte kabel kamery od sestavy kamery.

15 Vyjměte šroub, kterým je kamera připevněna k držáku.

16 Šikmo zvedněte kameru a vytáhněte ji zpod západky na držáku kamery.

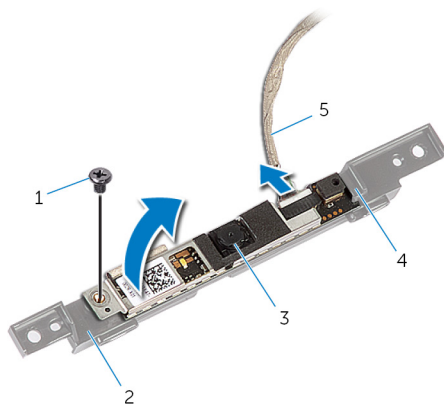

- | | | | |
|---|--------------|---|--------------|
| 1 | šroub | 2 | držák kamery |
| 3 | kamera | 4 | západka |
| 5 | Kabel kamery | | |

Výměna kamery

 **VAROVÁNÍ:** Před manipulací uvnitř počítače si přečtěte bezpečnostní informace dodané s počítačem a postupujte podle kroků popsaných v části [Před manipulací uvnitř počítače](#). Po dokončení práce uvnitř počítače postupujte podle pokynů v části [Po dokončení práce uvnitř počítače](#). Další vzorové postupy naleznete na domovské stránce Regulatory Compliance (Soulad s předpisy) na adrese dell.com/regulatory_compliance.

Postup

- 1 Zasuňte kameru pod západku na držáku kamery a zarovnejte otvor šroubu na kameře s otvorem šroubu na držáku kamery.
- 2 Nasaďte šroub, který připevňuje kameru k držáku kamery.
- 3 Připojte kabel kamery ke kameře.
- 4 Otočte sestavu kamery a zarovnejte otvory šroubů na sestavě kamery s otvory šroubů na krytu displeje.
- 5 Nasaďte šrouby zajišťující sestavu kamery ke krytu displeje.
- 6 Protáhněte kabel desky dotykového ovládání (volitelný) a kabel displeje otvory v základně panelu displeje.
- 7 Zarovnejte otvory šroubů na základně panelu displeje s otvory šroubů na krytu displeje a zacvakněte základnu panelu displeje na místo.

 **VÝSTRAHA:** Ujistěte se, že pod základnou panelu displeje nejsou žádné kabely.

- 8 Zašroubujte šrouby, které připevňují základnu panelu displeje ke krytu displeje.
- 9 Připojte kabel desky převodníku k panelu displeje.
- 10 Připojte kabel desky ovládacích tlačítek k desce ovládacích tlačítek.
- 11 Protáhněte kabel desky dotykového ovládání (volitelný) a připojte ho k základní desce.
- 12 Protáhněte kabel reproduktorů vodičky v základně panelu displeje a připojte ho k základní desce.
- 13 Protáhněte kabel kamery vodičky v základně panelu displeje a připojte ho k základní desce.
- 14 Zasuňte kabel displeje do konektoru na základní desce, zamáčkněte západku konektoru a zajistěte kabel.

Kroky po montáži

- 1 Namontujte [montážní držák typu VESA](#).
- 2 Nasadte [kryt základní desky](#).
- 3 Provedte kroky 4 až 5 v části „Výměna sestavy [optické jednotky](#)“.
- 4 Namontujte [zadní kryt](#).
- 5 Provedte kroky 3 až 5 v části „Výměna [sestavy podstavce](#)“.

Aktualizace systému BIOS



Aktualizaci systému BIOS je vhodné provést v případě, že je k dispozici jeho nová verze, nebo v případě výměny systémové desky. Postup aktualizace systému BIOS:

- 1 Zapněte počítač.
- 2 Přejděte na web **dell.com/support**.
- 3 Pokud máte k dispozici výrobní číslo počítače, zadejte výrobní číslo počítače a klikněte na tlačítko **Odeslat**.
Pokud nemáte k dispozici výrobní číslo počítače (Service Tag), klikněte na možnost **Automaticky zjistit můj produkt** a umožněte tak automatické rozpoznání výrobního čísla počítače.
 **POZNÁMKA:** Pokud nelze rozpoznat servisní štítek počítače automaticky, vyberte svůj produkt z kategorií produktů.
- 4 Klikněte na položku **Získat ovladače a položky ke stažení**.
- 5 Klikněte na možnost **Zobrazit všechny disky**.
- 6 V rozevíracím poli **Operační systém** vyberte operační systém nainstalovaný do počítače.
- 7 Klepněte na možnost **BIOS**.
- 8 Klikněte na odkaz **Stahování souboru** a stáhněte si nejnovější verzi systému BIOS pro váš počítač.
- 9 Na další stránce vyberte možnost **Stahování jednoho souboru** a klikněte na tlačítko **Pokračovat**.
- 10 Uložte soubor a po dokončení stahování přejděte do složky, kam jste uložili soubor s aktualizací systému BIOS.
- 11 Dvakrát klikněte na ikonu souboru s aktualizací systému BIOS a postupujte podle pokynů na obrazovce.

Pomoc a kontakt na společnost Dell



Zdroje samostatné pomoci

Informace a nápovědu k produktům a službám Dell můžete získat v těchto zdrojích samostatné pomoci.

Informace o samostatné pomoci	Možnosti samostatné pomoci
Přístup k nápovědě systému Windows	Windows 8 — Otevřete ovládací panel Hledat, zadejte do vyhledávacího pole výraz Nápověda a podpora a stiskněte klávesu <Enter>. Windows 7 — Klikněte na možnost Start  → Nápověda a podpora .
Informace o produktech a službách společnosti Dell	Viz web dell.com
Informace o řešení potíží, uživatelské příručky, pokyny nastavení, technické údaje produktu, blogy technické nápovědy, ovladače, aktualizace softwaru atd.	Viz web dell.com/support
Informace o systému Microsoft Windows 8	Viz web dell.com/windows8
Informace o systému Microsoft Windows 7	Klikněte na možnost Start  → Všechny programy → Dokumentace nápovědy Dell
Informace o operačním systému, nastavení a používání počítače, zálohování dat, diagnostice atd.	Viz část <i>Me and My Dell</i> na webu dell.com/support/manuals .

Kontaktování společnosti Dell

Informace o kontaktování společnosti Dell ohledně prodeje, technické podpory a záležitostí týkajících se zákaznických služeb naleznete na webu **dell.com/contactdell**.

-  **POZNÁMKA:** Dostupnost se liší v závislosti na zemi a produktu a některé služby nemusí být ve vaší zemi k dispozici.
-  **POZNÁMKA:** Pokud nemáte aktivní internetové připojení, můžete najít kontaktní informace na nákupní faktuře, balicím seznamu, účtence nebo v katalogu produktů společnosti Dell.